



CATALOG

SẢN PHẨM BÊ TÔNG ĐÚC SẴN

NHÀ MÁY SẢN XUẤT CẤU KIỆN BÊ TÔNG

ĐỊA CHỈ : TỔ 32, ẤP VĨNH TRUNG, XÃ VĨNH TRẠCH, HUYỆN THOẠI SƠN, TỈNH AN GIANG

ĐIỆN THOẠI : 0913.649610 - 0919.333442

WEB : THAISONANGIANG.COM.VN

EMAIL : THAISONANGIANG@GMAIL.COM

NĂM 2024

LỜI TRI ÂN

Kính gửi Quý khách hàng,

Lời đầu tiên, chúng tôi **THÁI SƠN AN GIANG** xin gửi lời cảm ơn chân thành và sâu sắc nhất đến Quý khách hàng đã tin tưởng lựa chọn và sử dụng những sản phẩm bê tông của chúng tôi trong thời gian vừa qua. Đây là một món quà vô giá đối với chúng tôi. Nhờ sự tin tưởng của Quý khách hàng mà chúng tôi đã vươn mình từ một Doanh nghiệp nhỏ trở thành đơn vị sản xuất, cung cấp và thi công những sản phẩm về bê tông hàng đầu trong tỉnh và Đồng bằng Sông Cửu Long.

Với triết lý kinh doanh **“Niềm tin, chất lượng nơi khách hàng là nền tảng phát triển”**, chúng tôi xin hứa sẽ **“Không ngừng nghiên cứu, đổi mới công nghệ từng bước hiện đại”** để nâng cao chất lượng sản phẩm, đa dạng sản phẩm, đa dạng sự lựa chọn cho khách hàng. Nhằm mang đến cho Quý khách hàng những sản phẩm chất lượng tốt nhất để đáp lại sự tin tưởng của bạn dành cho chúng tôi.

Hy vọng trong thời gian sắp tới, chúng tôi sẽ tiếp tục nhận được sự tin tưởng của Quý khách hàng.

Một lần nữa, chúng tôi xin gửi lời cảm ơn chân thành đến Quý khách hàng.

Chúc Quý khách hàng luôn có nhiều sức khỏe, may mắn và thành công!

Trân Trọng!

Nhận thấy xu thế của ngành xây dựng đang dần thay đổi, từ chỗ sử dụng lao động thủ công, với nguyên vật liệu truyền thống là vữa xây, gạch đất nung, chúng ta dần sử dụng máy móc, thiết bị thay thế sức người, sử dụng những nguyên vật liệu mới kiểm soát chất lượng, giảm giá thành và bảo vệ môi trường.

Từ những suy nghĩ đó, Công ty **TNHH MTV THÁI SƠN AN GIANG**, nghiên cứu những giải pháp mới, đã ứng dụng công nghệ Dự ứng lực, kết hợp với Bê tông cường độ cao, kết cấu thông minh tạo thành những sản phẩm bê tông dự ứng lực chắc chắn, đảm bảo yêu cầu về chịu lực và thẩm mỹ.

Tất cả sản phẩm được sản xuất tại nhà máy, kiểm soát nghiêm ngặt từ chất lượng nguyên vật liệu đầu vào, hạn chế sai số trong quá trình sản xuất. Nhằm đưa đến khách hàng những sản phẩm chất lượng nhất.

MỤC LỤC

A. CỌC BÊ TÔNG ĐÚC SẴN

CỌC TS.10P
CỌC TS.12P
CỌC TS.15P
CỌC TS.20P
CỌC TS.25P
CỌC TS.25HP

TRANG 04

TRANG 06
TRANG 07
TRANG 08
TRANG 09
TRANG 11
TRANG 13

B. TẦM BÊ TÔNG DỰ ỨNG LỰC

TẦM BÊ TÔNG DỰ ỨNG LỰC TS.11AS
TẦM BÊ TÔNG DỰ ỨNG LỰC TS.11BS
TẦM BÊ TÔNG DỰ ỨNG LỰC TS.10PCS
TẦM BÊ TÔNG DỰ ỨNG LỰC TS.15PCS

TRANG 15

TRANG 17
TRANG 18
TRANG 19
TRANG 21

C. CẤU KIỆN BÊ TÔNG ĐÚC SẴN

CỔ MÓNG
MÓNG ĐÚC SẴN 1000 X 800 X 200MM
MÓNG ĐÚC SẴN 1500 X 1200 X 300MM
HẦM TỰ HOẠI ĐÚC SẴN
TƯỜNG CHẮN
NHÀ BÊ TÔNG ĐÚC SẴN THEO MODULE DI ĐỘNG

TRANG 24

TRANG 25
TRANG 26
TRANG 27
TRANG 29
TRANG 31
TRANG 33

CÁC CÔNG TRÌNH TIÊU BIỂU

TRANG 37

A. CỌC BÊ TÔNG ĐÚC SẴN

Sản phẩm cọc bê tông dự ứng lực của Công ty ứng dụng công nghệ dự ứng lực và bê tông cường độ cao. Cọc tiết diện vuông có các kích thước từ 100 x 100mm, 120 x 120mm, 150 x 150mm, 200 x 200mm, 250 x 250mm.

Ngoài ra Công ty chúng tôi còn cung cấp sản phẩm cọc tiết diện chữ H, kích thước bao 250 x 250mm.

Cọc Bê tông dự ứng lực của Thái Sơn An Giang sản xuất tại nhà máy ở Xã Vĩnh Trạch, Huyện Thoại Sơn, Tỉnh An Giang. Được kiểm soát nghiêm ngặt về chất lượng, từ nguyên vật liệu đầu vào đạt tiêu chuẩn Việt Nam và nước ngoài, dây chuyền sản xuất khép kín, hạn chế tối đa sai số và kiểm tra chất lượng theo quy trình để đảm bảo tuân thủ theo tiêu chuẩn quy định trước khi xuất xưởng.

Sản phẩm cọc Bê tông dự ứng lực của công ty chúng tôi đã được Chứng nhận phù hợp với Tiêu chuẩn TCVN 9114:2019 Sản phẩm bê tông cốt thép ứng lực trước – Yêu cầu kỹ thuật và kiểm tra chấp nhận.





CỌC TS.10P
TIẾT DIỆN VUÔNG 100 x 100mm



CỌC TS.12P
TIẾT DIỆN VUÔNG 120 x 120mm



CỌC TS.15P
TIẾT DIỆN VUÔNG 150 x 150mm



CỌC TS.20P
TIẾT DIỆN VUÔNG 200 x 200mm



CỌC TS.25P
TIẾT DIỆN VUÔNG 250 x 250mm



CỌC TS.25HP
TIẾT DIỆN CHỮ H 250 x 250mm

1. CỌC TS.10P

TIẾT DIỆN VUÔNG 100 X 100MM

- GIA CỐ NỀN MÓNG CÔNG TRÌNH.
- CỌC TIÊU GIAO THÔNG.
- TRỤ ĐÈN CHIẾU SÁNG NÔNG THÔN.

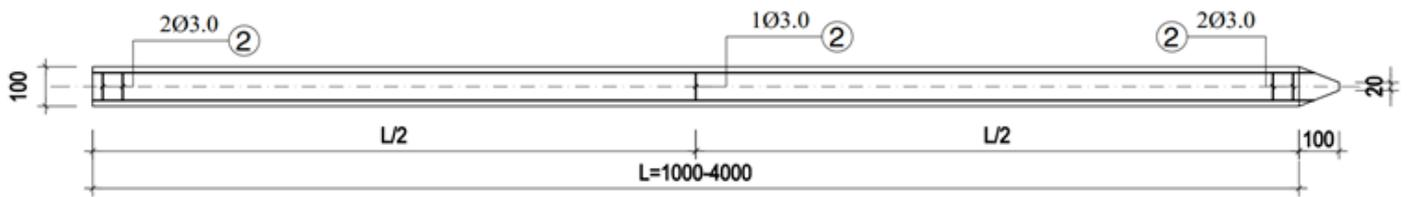

BẢN VẼ CỌC TS.10P

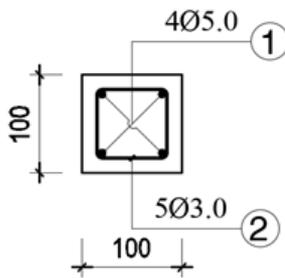

MẶT CẮT CỌC TS.10P

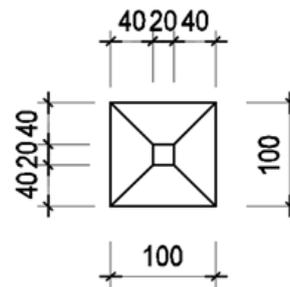

CHI TIẾT MŨI CỌC TS.10P

STT	CÁC CHỈ TIÊU	ĐVT	THÔNG SỐ	GHI CHÚ
01	TIẾT DIỆN	mm	100x100	±5,0
02	CHIỀU DÀI	mét	1,0-4,0	±0,0025
03	DIỆN TÍCH MẶT CẮT NGANG	cm ²	100	
04	BÊ TÔNG - CẤP ĐỘ BỀN B30 (M400)	MPa	40	
05	THÉP CHỦ DỰ ỨNG LỰC (Ra)	MPa	1740	PC-WIRE
06	KHẢ NĂNG CHỊU NÉN ĐẦU CỌC	Tấn	11,05	

BẢNG THÔNG SỐ KỸ THUẬT CỌC TS.10P

2. CỌC TS.12P

TIẾT DIỆN VUÔNG 120 X 120MM

- GIA CỐ NỀN MÓNG CÔNG TRÌNH.
- CỌC TIÊU GIAO THÔNG.
- TRỤ ĐÈN CHIẾU SÁNG NÔNG THÔN.

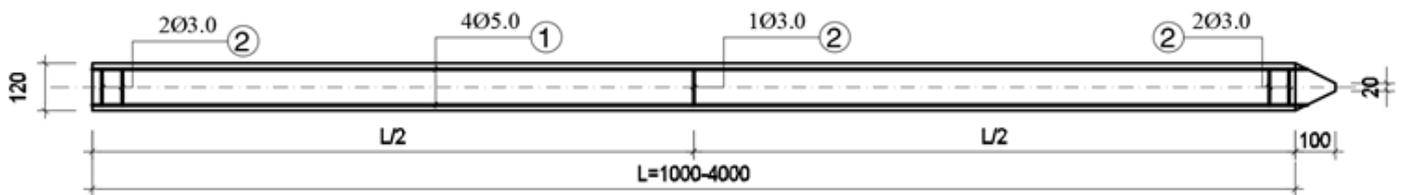

BẢN VẼ CỌC TS.12P

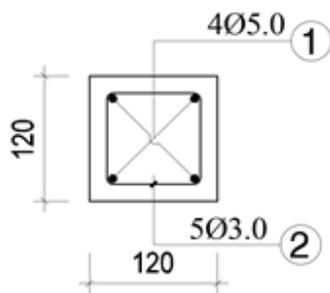

MẶT CẮT CỌC TS.12P

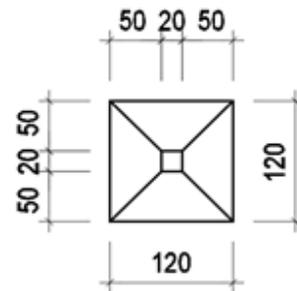

CHI TIẾT MŨI CỌC TS.12P

STT	CÁC CHỈ TIÊU	ĐVT	THÔNG SỐ	GHI CHÚ
01	TIẾT DIỆN	mm	120x120	±5,0
02	CHIỀU DÀI	mét	1,0-4,0	±0,0025
03	DIỆN TÍCH MẶT CẮT NGANG	cm ²	144	
04	BÊ TÔNG - CẤP ĐỘ BỀN B30 (M400)	MPa	40	
05	THÉP CHỦ DỰ ỨNG LỰC (Ra)	MPa	1740	PC-WIRE
06	KHẢ NĂNG CHỊU NÉN ĐẦU CỌC	Tấn	15,9	

BẢNG THÔNG SỐ KỸ THUẬT CỌC TS.12P

3. CỌC TS.15P

TIẾT DIỆN VUÔNG 150 X 150MM

- GIA CỐ NỀN MÓNG CÔNG TRÌNH.
- TRỤ ĐÈN CHIẾU SÁNG NÔNG THÔN.
- CẤU KIỆN LẮP GHÉP TRONG GIẢI PHÁP TƯỜNG CHẮN ĐẤT, HÀNG RÀO LẮP GHÉP.

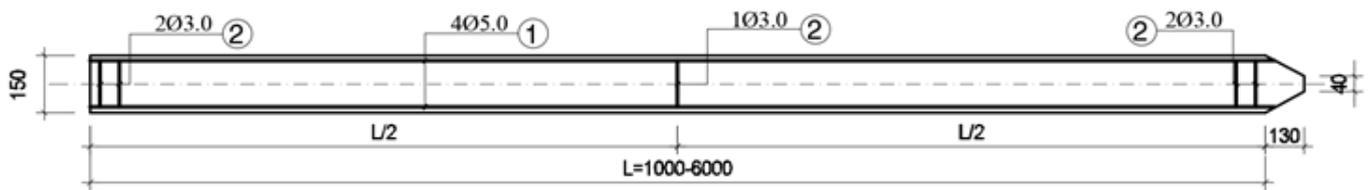

BẢN VẼ CỌC TS.15P

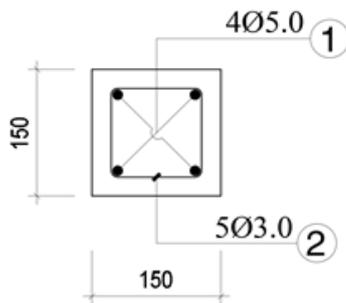

MẶT CẮT CỌC TS.15P

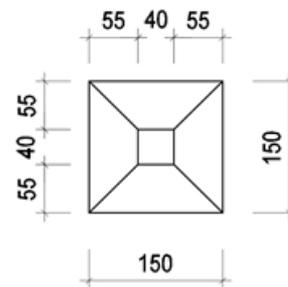

CHI TIẾT MŨI CỌC TS.15P

STT	CÁC CHỈ TIÊU	ĐVT	THÔNG SỐ	GHI CHÚ
01	TIẾT DIỆN	mm	150x150	±5,0
02	CHIỀU DÀI	mét	1,0-6,0	±0,0025
03	DIỆN TÍCH MẶT CẮT NGANG	cm ²	225	
04	BÊ TÔNG - CẤP ĐỘ BỀN B30 (M400)	MPa	40	
05	THÉP CHỦ DỰ ỨNG LỰC (Ra)	MPa	1740	PC-WIRE
06	KHẢ NĂNG CHỊU NÉN ĐẦU CỌC	Tấn	24,86	

BẢNG THÔNG SỐ KỸ THUẬT CỌC TS.15P

4. CỌC TS.20P

TIẾT DIỆN VUÔNG 200 X 200MM

- GIA CỐ NỀN MÓNG CÔNG TRÌNH.
- TRỤ ĐÈN CHIẾU SÁNG NÔNG THÔN.
- CẤU KIỆN LẮP GHÉP TRONG GIẢI PHÁP TƯỜNG CHẮN ĐẤT, HÀNG RÀO LẮP GHÉP, NHÀ Ở LẮP GHÉP.

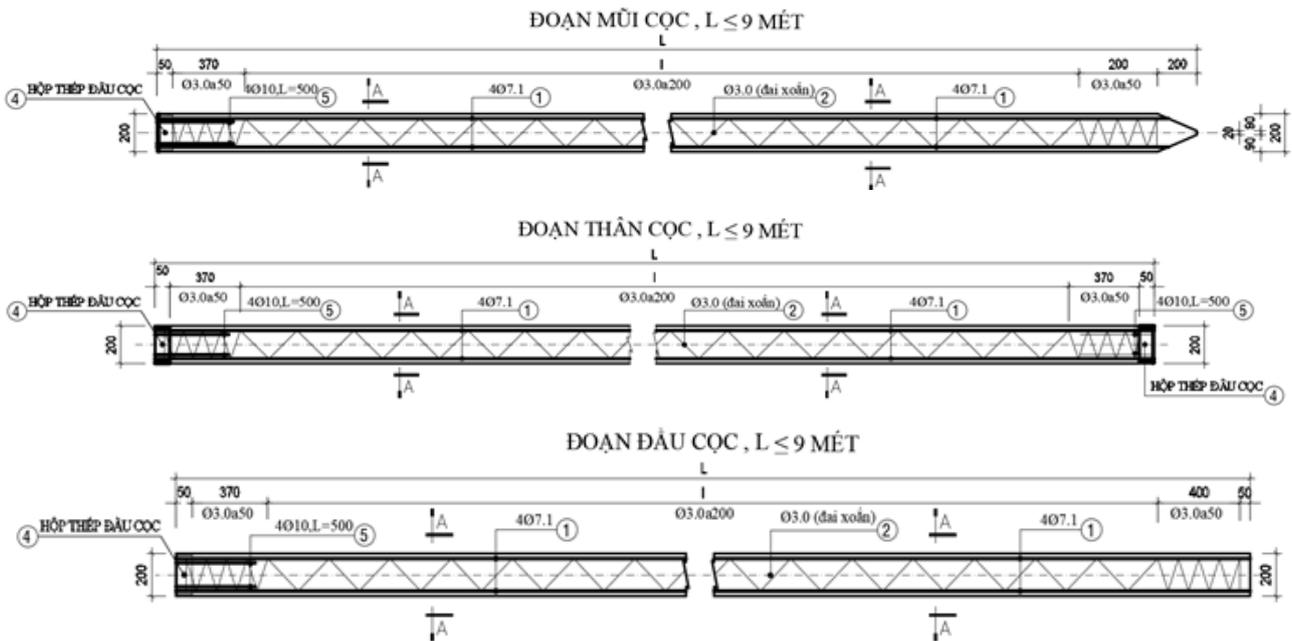

BẢN VẼ CỌC TS.20P

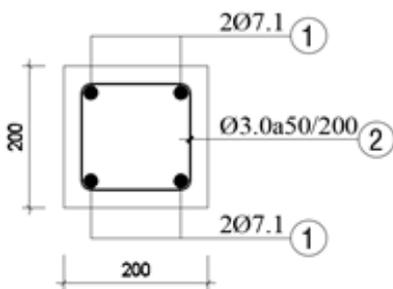

MẶT CẮT CỌC TS.20P

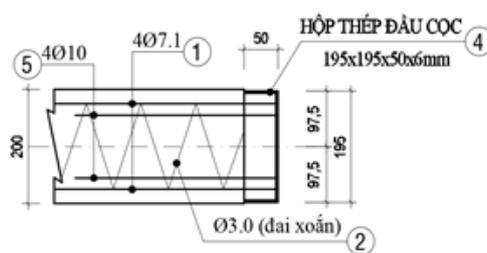

CHI TIẾT ĐẦU CỌC TS.20P

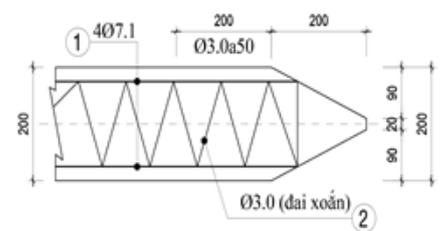

CHI TIẾT MŨI CỌC TS.20P

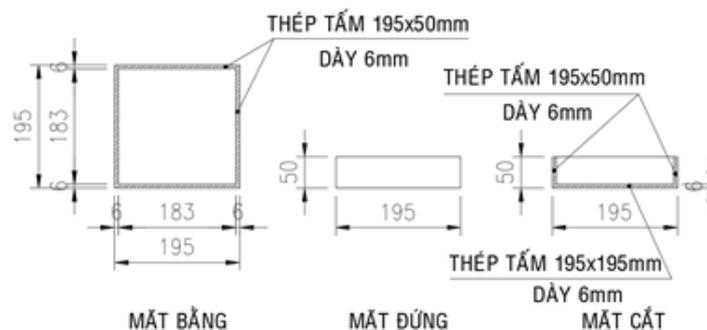

CHI TIẾT HỘP THÉP ĐẦU CỌC 195x195x50x6mm

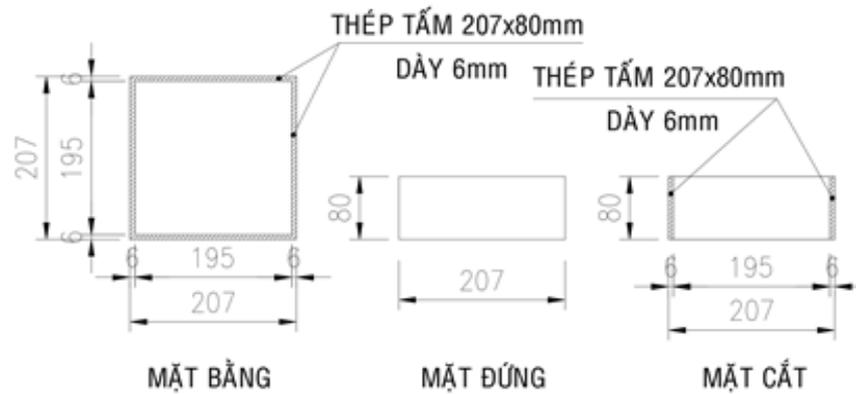

CHI TIẾT HỘP NỐI CỌC 207x207x80x6mm CHO CỌC TS.20P

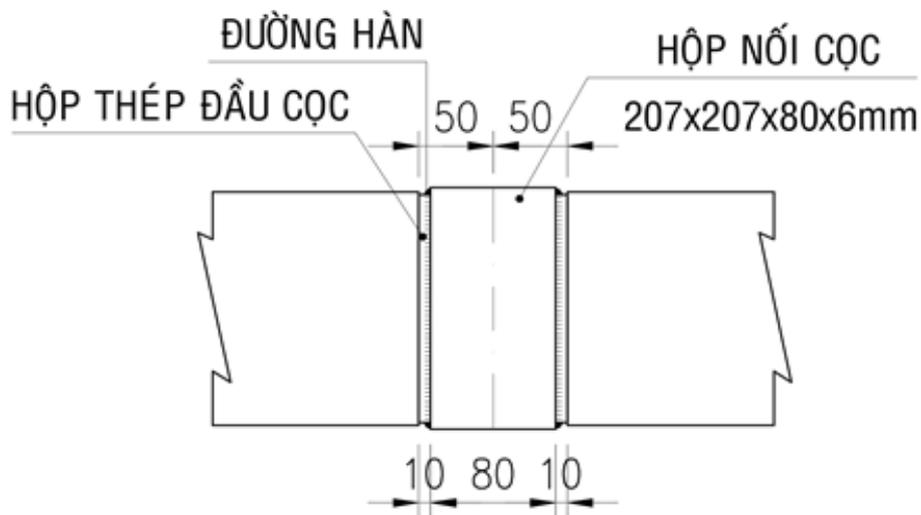

CHI TIẾT NỐI CỌC

STT	CÁC CHỈ TIÊU	ĐVT	THÔNG SỐ	GHI CHÚ
01	TIẾT DIỆN	mm	200x200	±5,0
02	CHIỀU DÀI	mét	≤9,0	±0,0025
03	DIỆN TÍCH MẶT CẮT NGANG	cm ²	400	
04	BÊ TÔNG - CẤP ĐỘ BỀN B30 (M400)	MPa	40	
05	THÉP CHỦ DỰ ỨNG LỰC (Ra)	MPa	1440	PC-BAR
06	THÉP ĐAI CÁN NGUỘI (Ra)	MPa	500	
07	KHẢ NĂNG CHỊU NÉN ĐẦU CỌC	Tấn	44,2	

BẢNG THÔNG SỐ KỸ THUẬT CỌC TS.20P

4. CỌC TS.25P TIẾT DIỆN VUÔNG 250 X 250MM

- GIA CỐ NỀN MÓNG CÔNG TRÌNH.
- TRỤ ĐÈN CHIẾU SÁNG NÔNG THÔN.
- CẤU KIỆN LẮP GHÉP TRONG GIẢI PHÁP TƯỜNG CHẮN ĐẤT, HÀNG RÀO LẮP GHÉP, NHÀ Ở LẮP GHÉP.

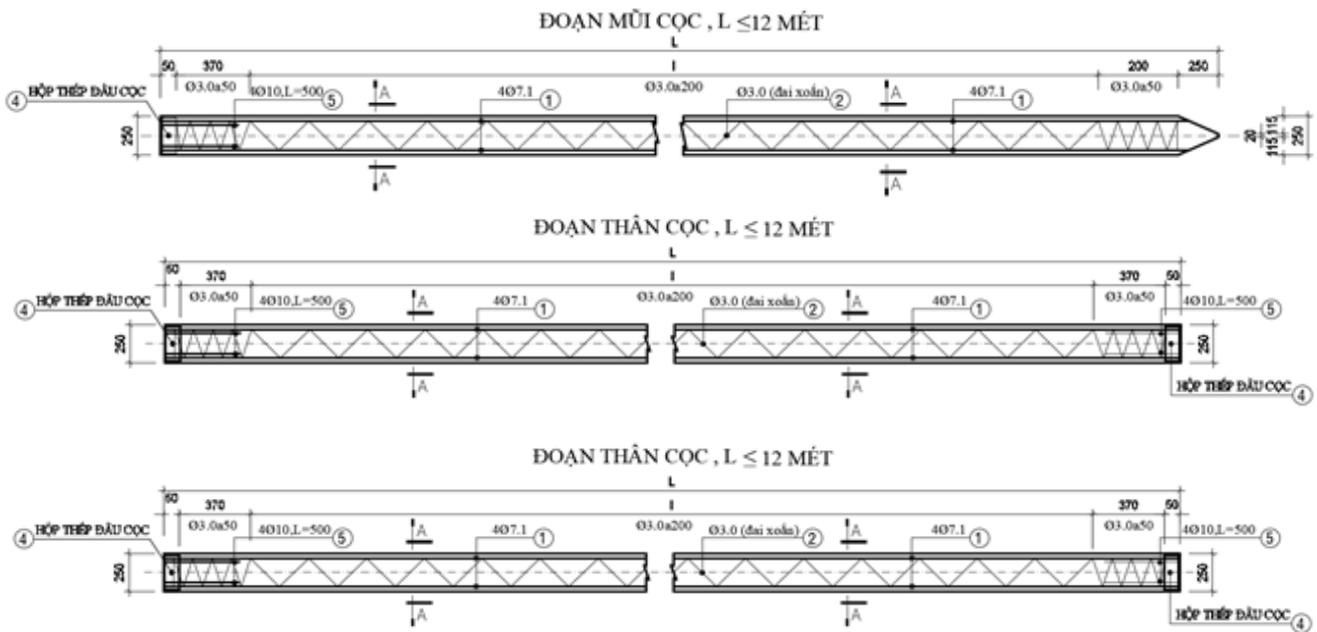

BẢN VẼ CỌC TS.25P

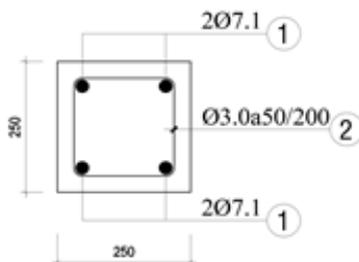

MẶT CẮT CỌC TS.25P

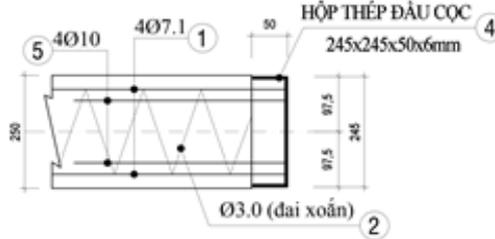

CHI TIẾT ĐẦU CỌC TS.25P

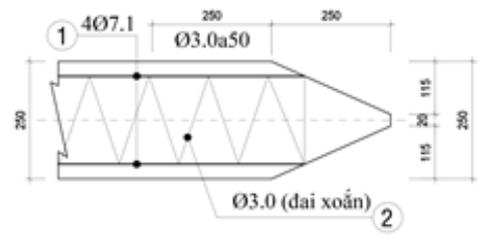

CHI TIẾT MŨI CỌC TS.25P

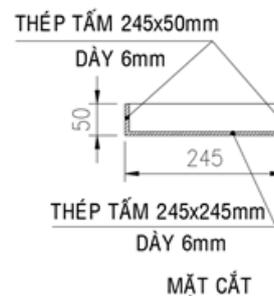
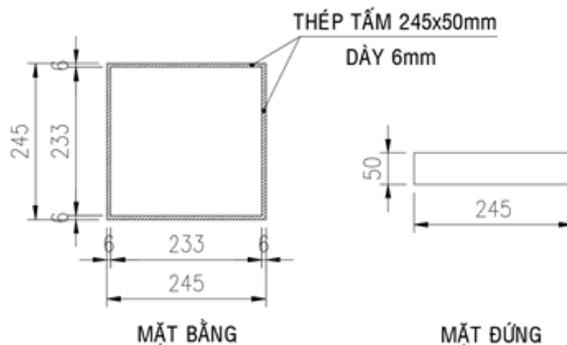

CHI TIẾT HỘP THÉP ĐẦU CỌC 245x245x50x6mm

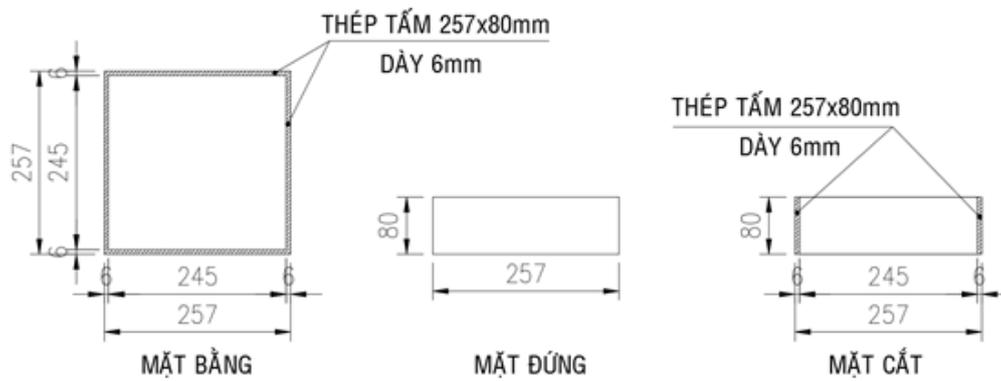

CHI TIẾT HỘP NỐI CỌC 257x257x80x6mm CHO CỌC TS.25P

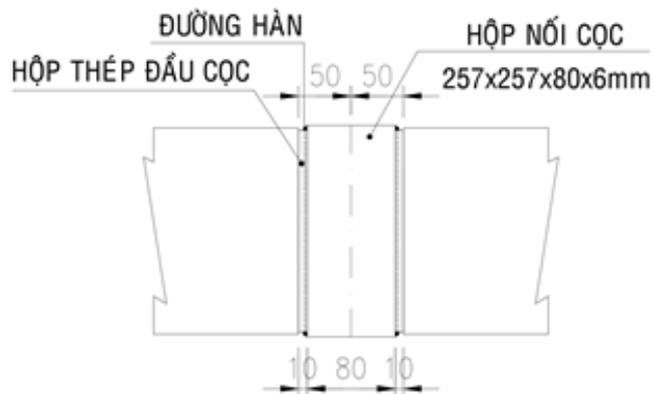

CHI TIẾT NỐI CỌC

STT	CÁC CHỈ TIÊU	ĐVT	THÔNG SỐ	GHI CHÚ
01	TIẾT DIỆN	mm	250x250	±5,0
02	CHIỀU DÀI	mét	≤12,0	±0,0025
03	DIỆN TÍCH MẶT CẮT NGANG	cm ²	625	
04	BÊ TÔNG - CẤP ĐỘ BỀN B30 (M400)	MPa	40	
05	THÉP CHỦ DỰ ỨNG LỰC (Ra)	MPa	1440	PC-BAR
06	THÉP ĐAI CÁN NGUỘI (Ra)	MPa	500	
07	KHẢ NĂNG CHỊU NÉN ĐẦU CỌC	Tấn	69	

BẢNG THÔNG SỐ KỸ THUẬT CỌC TS.25P

6. CỌC TS.25HP

TIẾT DIỆN CHỮ H 250 X 250MM

- CỘT LẮP GHÉP TRONG GIẢI PHÁP HÀNG RÀO LẮP GHÉP, BỜ KÈ, TƯỜNG CHẮN ĐẤT LẮP GHÉP.

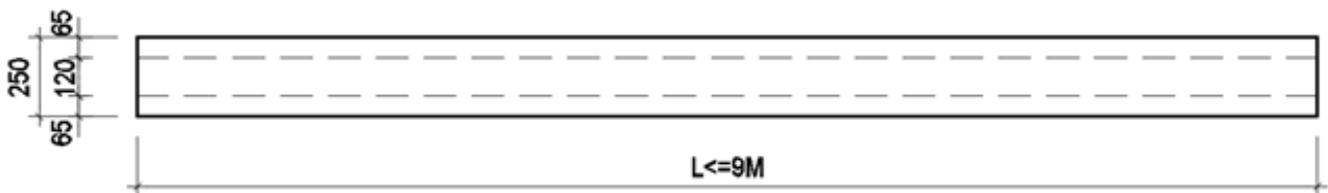

BẢN VẼ CỌC TS.25HP

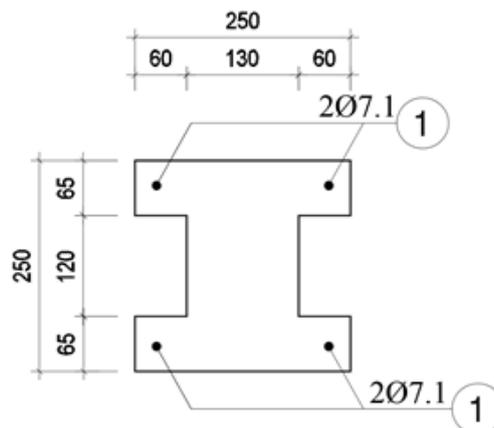

MẶT CẮT CỌC TS.25HP

STT	CÁC CHỈ TIÊU	ĐVT	THÔNG SỐ	GHI CHÚ
01	TIẾT DIỆN	mm	CHỮ H-250x250	±5,0
02	CHIỀU DÀI	mét	≤9,0	±0,0025
03	DIỆN TÍCH MẶT CẮT NGANG	cm ²	481	
04	BÊ TÔNG - CẤP ĐỘ BỀN B30 (M400)	MPa	40	
05	THÉP CHỦ DỰ ỨNG LỰC (Ra)	MPa	1440	PC-BAR

BẢNG THÔNG SỐ KỸ THUẬT CỌC TS.25HP



KÝ HIỆU NHẬN DIỆN TRÊN THÂN CỌC

TS: THÁI SƠN - TÊN NHÀ SẢN XUẤT - NGÀY SẢN XUẤT

B. TẤM BÊ TÔNG DỰ ỨNG LỰC



Sản phẩm tấm bê tông dự ứng lực của Công ty ứng dụng công nghệ dự ứng lực và bê tông cường độ cao. Tấm bê tông dự ứng lực đa dạng về kích thước, tùy theo nhu cầu sử dụng của khách hàng, công năng sử dụng của tấm, Công ty chúng tôi sẽ cung cấp sản phẩm đáp ứng yêu cầu kỹ thuật và tiết kiệm nhất.

Tấm bê tông dự ứng lực của [Thái Sơn An Giang](#) sản xuất tại nhà máy ở Xã Vĩnh Trạch, Huyện Thoại Sơn, Tỉnh An Giang. Sản phẩm Tấm Bê tông dự ứng lực của công ty chúng tôi đã được Chứng nhận phù hợp với [Tiêu chuẩn TCVN 9114:2019](#) Sản phẩm bê tông cốt thép ứng lực trước – Yêu cầu kỹ thuật và kiểm tra chấp nhận.



**TẦM BÊ TÔNG
DỰ ỨNG LỰC TS.11AS**



**TẦM BÊ TÔNG
DỰ ỨNG LỰC TS.11BS**



**TẦM BÊ TÔNG
DỰ ỨNG LỰC TS.10PCS**



**TẦM BÊ TÔNG
DỰ ỨNG LỰC TS.15PCS**

1. TẦM BÊ TÔNG DỰ ỨNG LỰC TS.11AS

- TƯỜNG HÀNG RÀO, THÀNH BỜ KÈ LẮP GHÉP.
- GIA CỐ BỜ AO.
- SÀN BÊ TÔNG LẮP GHÉP.

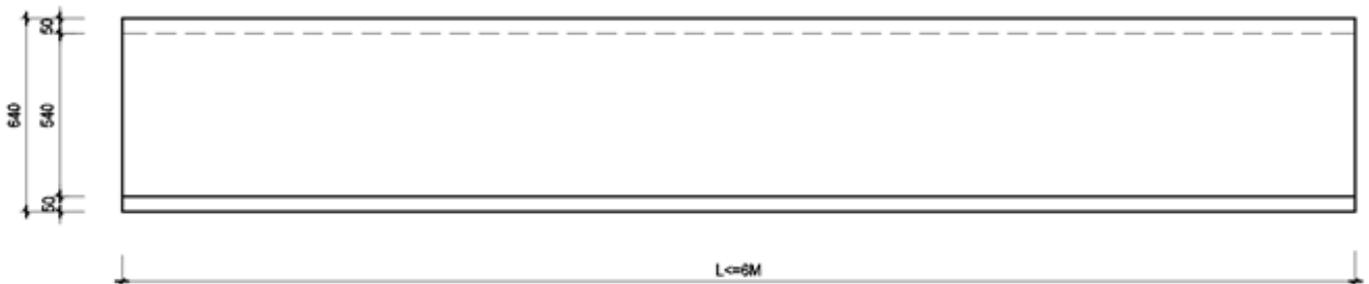

BẢN VẼ TẦM BÊ TÔNG DỰ ỨNG LỰC TS.11AS

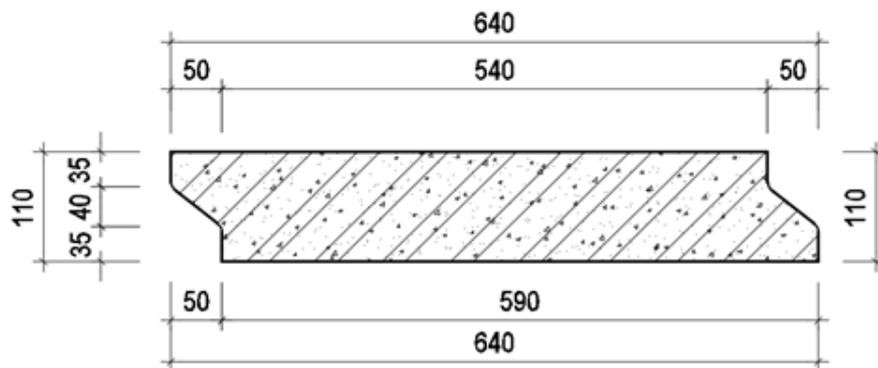

MẶT CẮT TẦM BÊ TÔNG DỰ ỨNG LỰC TS.11AS

STT	CÁC CHỈ TIÊU	ĐVT	THÔNG SỐ	GHI CHÚ
01	TIẾT DIỆN	mm	110x590	±5,0
02	CHIỀU DÀI	mét	≤6,0	+15,0 ; -10,0
03	DIỆN TÍCH MẶT CẮT NGANG	cm ²	649	
04	BÊ TÔNG - CẤP ĐỘ BỀN B30 (M400)	MPa	40	
05	THÉP CHỦ DỰ ỨNG LỰC (Ra)	MPa	1740	PC-WIRE
06	TRỌNG LƯỢNG THEO CHIỀU DÀI	KG/mét	162,25	

BẢNG THÔNG SỐ KỸ THUẬT TẦM BÊ TÔNG DỰ ỨNG LỰC TS.11AS

2. TẦM BÊ TÔNG DỰ ỨNG LỰC TS.11BS

- TƯỜNG HÀNG RÀO, THÀNH BỜ KÈ LẮP GHÉP.
- GIA CỐ BỜ AO.
- SÀN BÊ TÔNG LẮP GHÉP.

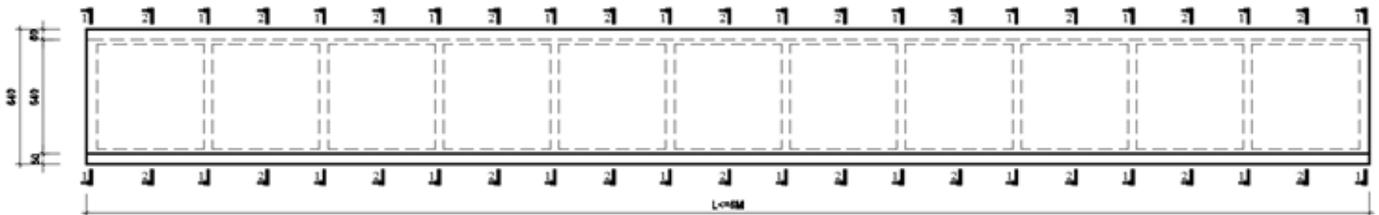

BẢN VẼ TẦM BÊ TÔNG DỰ ỨNG LỰC TS.11BS

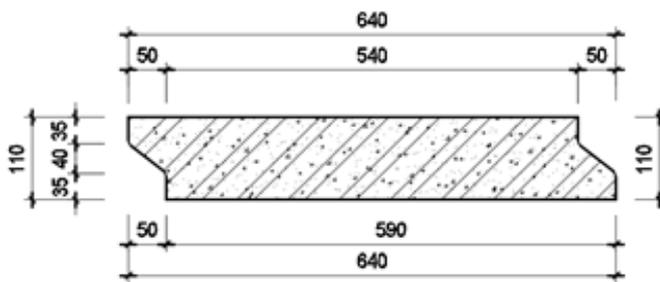

MẶT CẮT 1-1

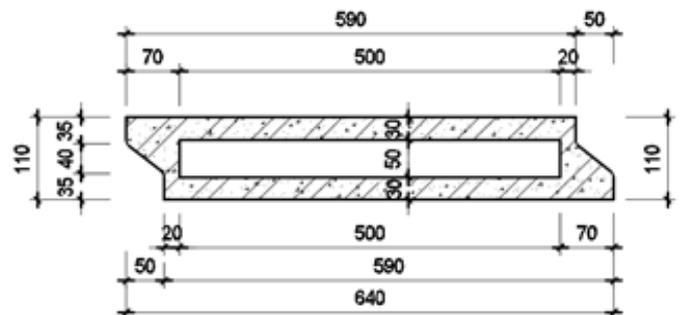

MẶT CẮT 2-2

MẶT CẮT TẦM BÊ TÔNG DỰ ỨNG LỰC TS.11BS

STT	CÁC CHỈ TIÊU	ĐVT	THÔNG SỐ	GHI CHÚ
01	TIẾT DIỆN	mm	110x590	±5,0
02	CHIỀU DÀI	mét	≤6,0	+15,0 ; -10,0
03	DIỆN TÍCH MẶT CẮT NGANG	cm ²	649/399	
04	BÊ TÔNG - CẤP ĐỘ BỀN B30 (M400)	MPa	40	
05	THÉP CHỦ DỰ ỨNG LỰC (Ra)	MPa	1740	PC-WIRE
06	TRỌNG LƯỢNG THEO CHIỀU DÀI	KG/mét	105	
07	GIÁ THAM KHẢO	VNĐ/mét		

BẢNG THÔNG SỐ KỸ THUẬT TẦM BÊ TÔNG DỰ ỨNG LỰC TS.11BS

3. TẦM BÊ TÔNG DỰ ỨNG LỰC TS.10PCS

Tấm bê tông dự ứng lực TS.10PCS có chiều dày 10cm, là sản phẩm kết hợp giữa công nghệ dự ứng lực và bê tông cường độ cao. Hiện nay tấm bê tông dự ứng lực TS.10PCS được sản xuất đại trà với kích thước 2,4x4m, tuy nhiên tùy theo yêu cầu của khách hàng, kích thước có thể thay đổi để đáp ứng yêu cầu về chịu lực, công năng.

Tấm bê tông dự ứng lực TS.10PCS đa dạng về công năng sử dụng do tính linh hoạt về kích thước và kết cấu. Có thể kể đến một số ứng dụng như sau:

- TƯỜNG HÀNG RÀO, THÀNH BỜ KÈ LẮP GHÉP.
- SÀN BÊ TÔNG LẮP GHÉP.
- TƯỜNG NHÀ CÔNG NGHIỆP.
- NHÀ BÊ TÔNG ĐÚC SẴN.
- HẦM TỰ HOẠI ĐÚC SẴN.

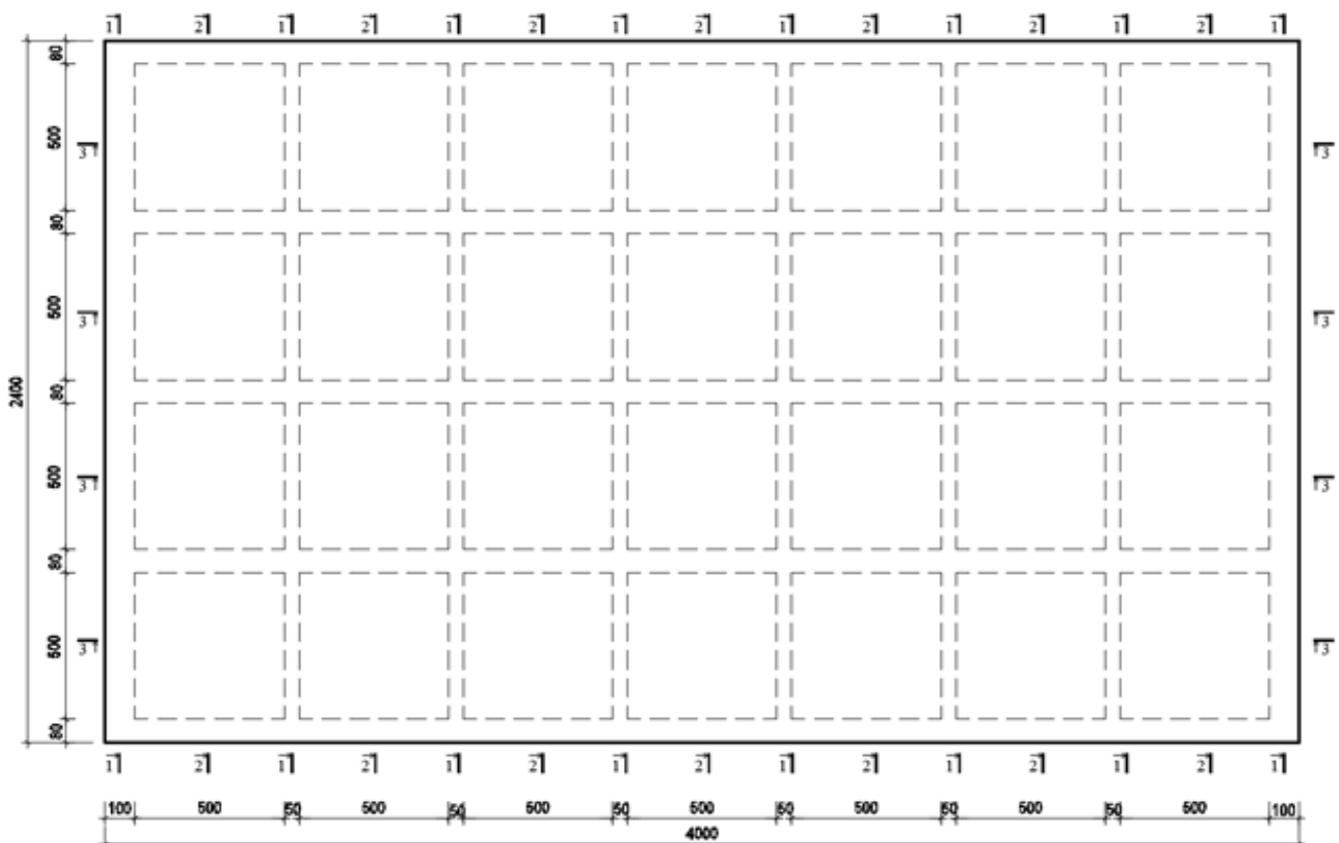

CHI TIẾT TẤM BÊ TÔNG DỰ ỨNG LỰC TS.10PCS CÓ KÍCH THƯỚC 2,4x4 mét

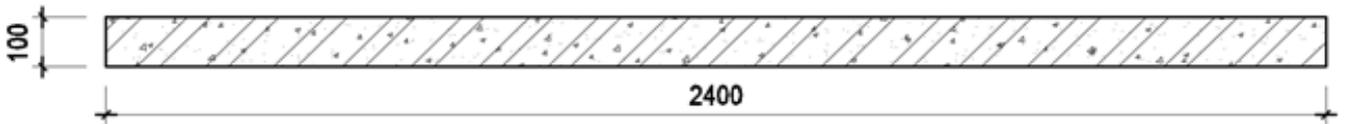

MẶT CẮT 1-1

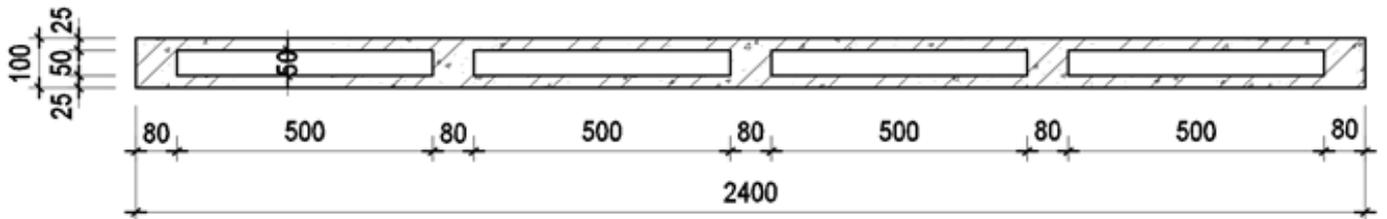

MẶT CẮT 2-2

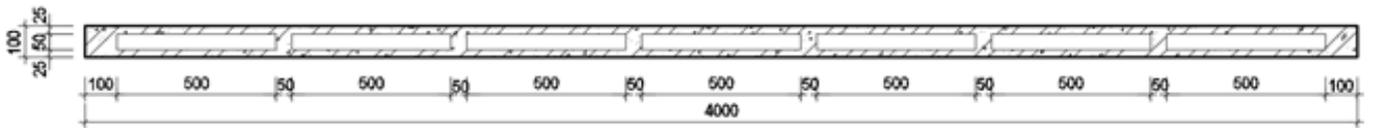

MẶT CẮT 3-3

MẶT CẮT TẤM BÊ TÔNG DỰ ỨNG LỰC TS.10PCS

STT	CÁC CHỈ TIÊU	ĐVT	THÔNG SỐ	GHI CHÚ
01	TIẾT DIỆN	mm	100x2400	±5,0
02	CHIỀU DÀI	mét	≤6,0	+15,0 ; -10,0
03	DIỆN TÍCH MẶT CẮT NGANG	cm ²	2400	
04	BÊ TÔNG - CẤP ĐỘ BỀN B30 (M400)	MPa	40	
05	THÉP CHỦ DỰ ỨNG LỰC (Ra)	MPa	1740/1440	PC-WIRE/PC-BAR
06	TRỌNG LƯỢNG THEO DIỆN TÍCH	KG/m ²	154	

BẢNG THÔNG SỐ KỸ THUẬT TẤM BÊ TÔNG DỰ ỨNG LỰC TS.10PCS

4. TẤM BÊ TÔNG DỰ ỨNG LỰC TS.15PCS

Tấm bê tông dự ứng lực TS.15pcS có chiều dày 15cm, có khả năng chịu lực lớn, được thiết kế để sử dụng cho tường nhà xưởng nhịp lớn, sàn nhà xưởng, kho Logistic do có thể chịu được hoạt tải lớn, vượt nhịp xa.

Tấm bê tông dự ứng lực TS.15PCS đa dạng về công năng sử dụng do tính linh hoạt về kích thước và kết cấu. Có thể kể đến một số ứng dụng như sau:

- SÀN BÊ TÔNG LẮP GHÉP.
- TƯỜNG NHÀ CÔNG NGHIỆP.
- NHÀ BÊ TÔNG ĐÚC SẴN.

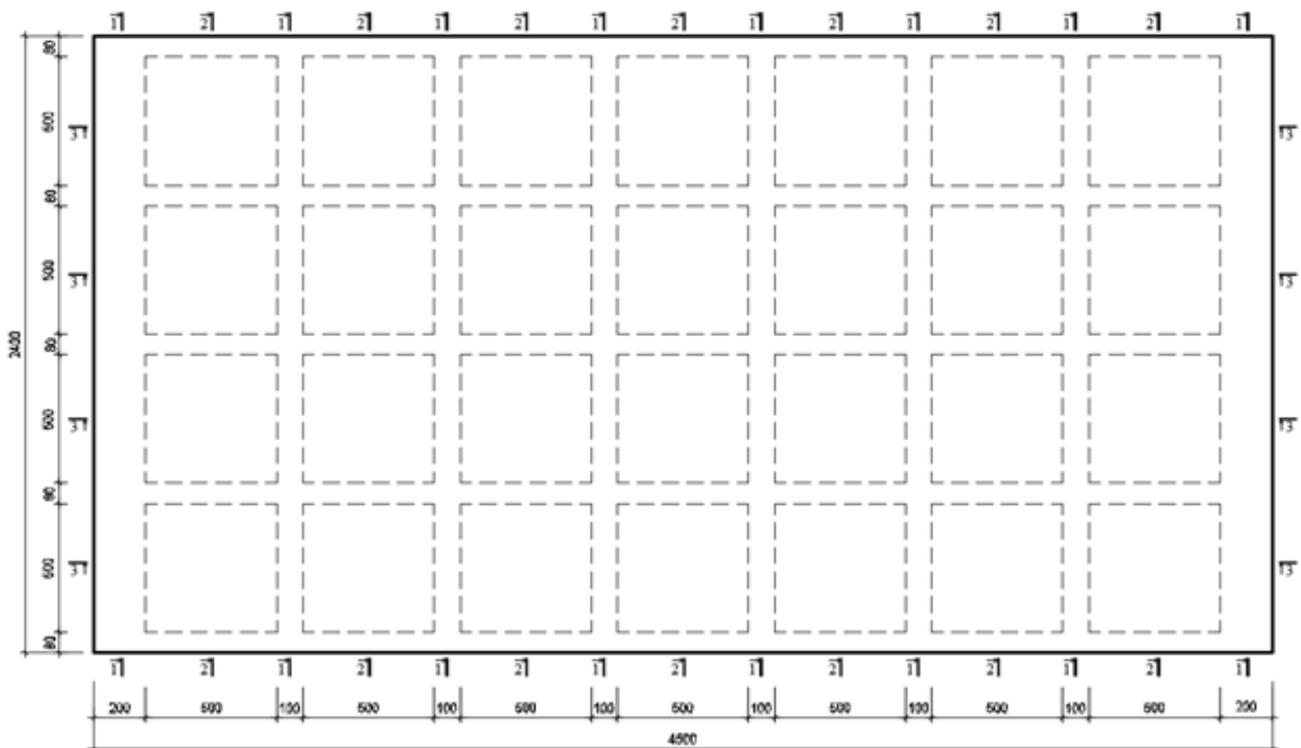

CHI TIẾT TẤM BÊ TÔNG DỰ ỨNG LỰC TS.15PCS CÓ KÍCH THƯỚC 2,4x5 mét

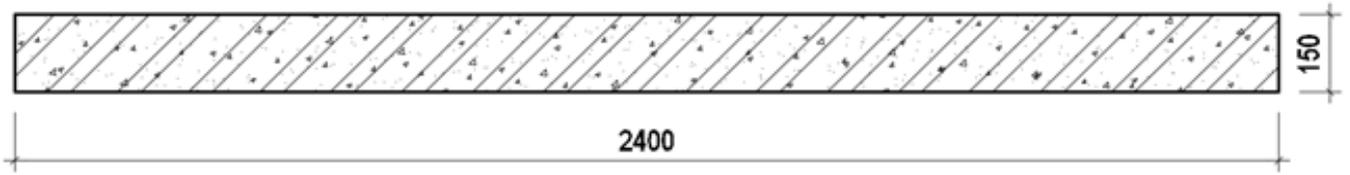

MẶT CẮT 1-1

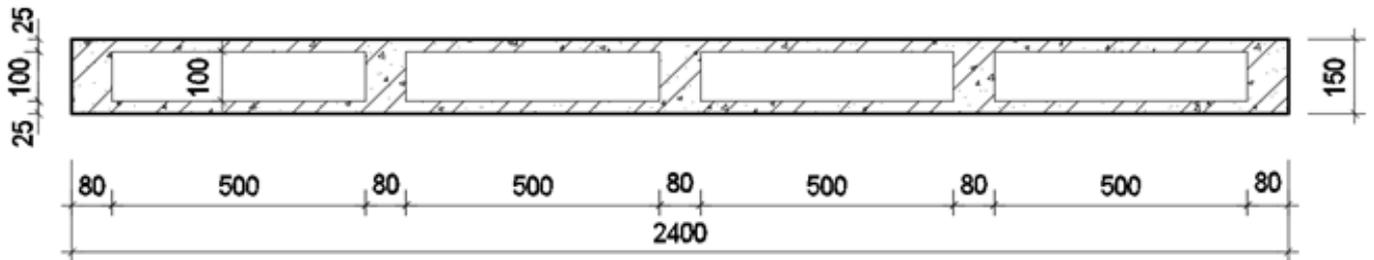

MẶT CẮT 2-2

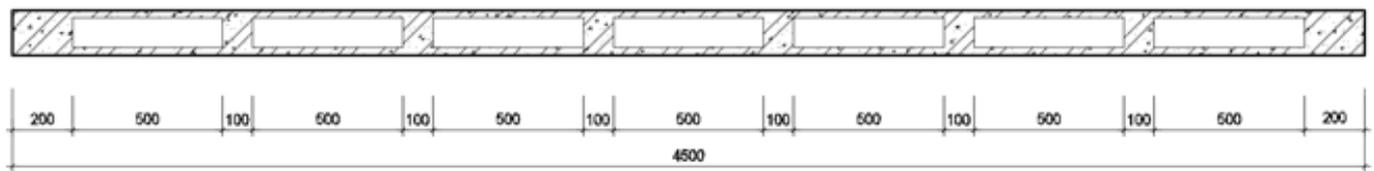

MẶT CẮT 3-3

MẶT CẮT TẤM BÊ TÔNG DỰ ỨNG LỰC TS.15PCS

STT	CÁC CHỈ TIÊU	ĐVT	THÔNG SỐ	GHI CHÚ
01	TIẾT DIỆN	mm	150x2400	±5,0
02	CHIỀU DÀI	mét	≤6,0	+15,0 ; -10,0
03	DIỆN TÍCH MẶT CẮT NGANG	cm ²	3600	
04	BÊ TÔNG - CẤP ĐỘ BỀN B30 (M400)	MPa	40	
05	THÉP CHỦ DỰ ỨNG LỰC (Ra)	MPa	1740/1440	PC-WIRE/PC-BAR
06	TRỌNG LƯỢNG THEO DIỆN TÍCH	KG/m ²	210	

BẢNG THÔNG SỐ KỸ THUẬT TẤM BÊ TÔNG DỰ ỨNG LỰC TS.15PCS



**ỨNG DỤNG LÀM SÀN BÊ TÔNG
LẮP GHÉP**

**THÍ NGHIỆM THỬ TẢI TẦM
BÊ TÔNG DỰ ỨNG LỰC TS.10PCS**



**HOÀN THIỆN BỀ MẶT TẦM TS.10PCS:
MÀI NHẪN, PHUN BÓNG**

**THÍ NGHIỆM THỬ TẢI TẦM BÊ TÔNG
DỰ ỨNG LỰC TS.15PCS: 1,15 TẤN/M²**



C. CẤU KIỆN BÊ TÔNG ĐÚC SẴN

THÁI SƠN AN GIANG là đơn vị đi đầu trong triển khai công nghệ thi công xây dựng lắp ghép tại An Giang, vì vậy chúng tôi đã sản xuất nhiều cấu kiện đúc sẵn phục vụ công tác thi công lắp ghép, giúp rút ngắn thời gian, đẩy nhanh tiến độ. Hiện nay chúng tôi đang sản xuất đại trà các cấu kiện như: cổ móng, móng đúc sẵn, hầm tự hoại đúc sẵn, tường chắn, nhà bê tông đúc sẵn theo Module di động...

1. CỔ MÓNG 390x320x400MM

2. MÓNG ĐÚC SẴN 1000x800x200MM

3. MÓNG ĐÚC SẴN 1500x1200x300MM

4. HẦM TỰ HOẠI ĐÚC SẴN

5. TƯỜNG CHẮN

6. NHÀ BÊ TÔNG ĐÚC SẴN THEO MODULE

1. CỔ MÓNG

390 X 320 X 400MM

- CẦU KIẾN LIÊN KẾT VỚI MÓNG VÀ CỌC TS.25HP.

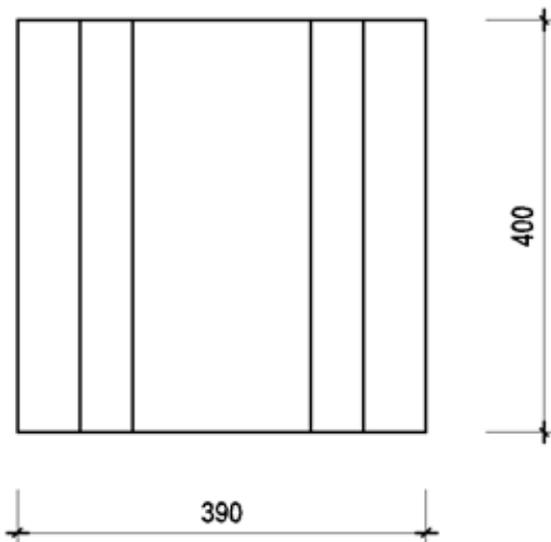

MẶT ĐỨNG

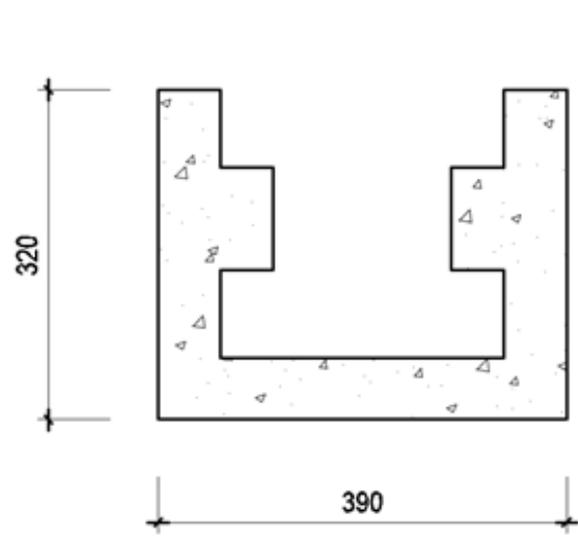

MẶT BẰNG

STT	CÁC CHỈ TIÊU	ĐVT	THÔNG SỐ	GHI CHÚ
01	KÍCH THƯỚC	mm	320x390x400	
02	BÊ TÔNG - CẤP ĐỘ BỀN B30 (M400)	MPa	40	
03	THÉP CHỦ DỰ ỨNG LỰC (Ra)	MPa	1740/1440	PC-WIRE/PC-BAR
04	TRỌNG LƯỢNG	KG	63	

BẢNG THÔNG SỐ KỸ THUẬT CỔ MÓNG 390 X 320 X 400MM

2. MÓNG ĐÚC SẴN

1000 X 800 X 200MM

- CẦU KIẾN LẮP GHÉP CHO HÀNG RÀO, NHÀ Ở.

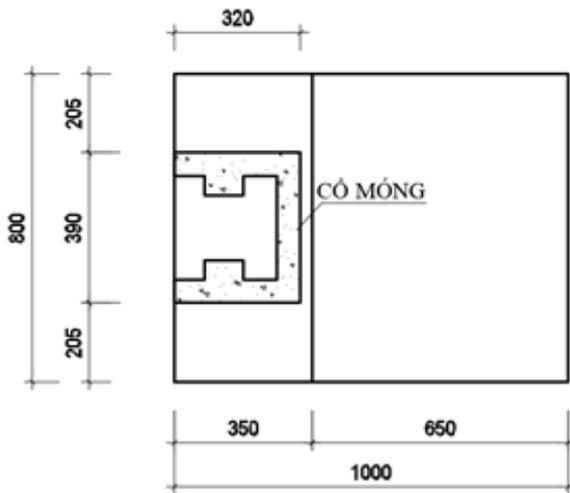

MẶT BẰNG

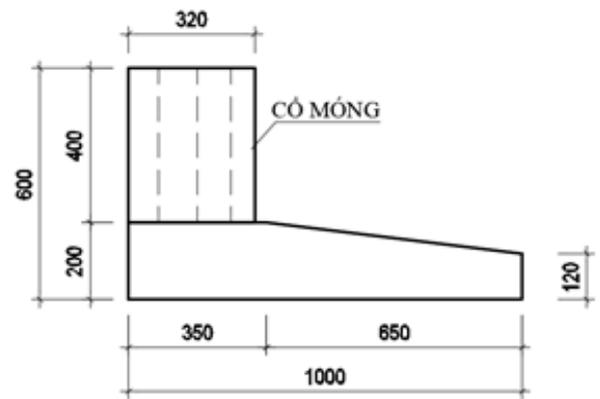

MẶT ĐỨNG

STT	CÁC CHỈ TIÊU	ĐVT	THÔNG SỐ	GHI CHÚ
01	KÍCH THƯỚC MÓNG	mm	1000x800	
02	CHIỀU DÀY	mm	120-120	
03	BÊ TÔNG - CẤP ĐỘ BỀN B30 (M400)	MPa	40	
04	THÉP CHỦ DỰ ỨNG LỰC (Ra)	MPa	1740	PC-WIRE
05	TRỌNG LƯỢNG	KG	411	

BẢNG THÔNG SỐ KỸ THUẬT MÓNG 1000 X 800 X 200MM

3. MÓNG ĐÚC SẴN

1500 X 1200 X 300MM

- CẦU KIẾN LẮP GHÉP CHO HÀNG RÀO, NHÀ Ở.

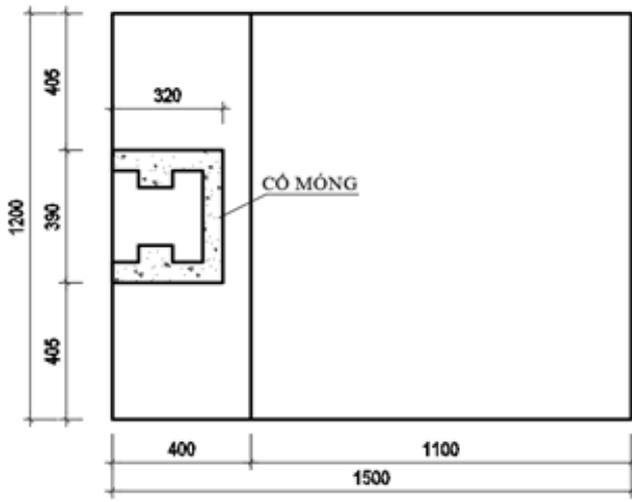

MẶT BẰNG

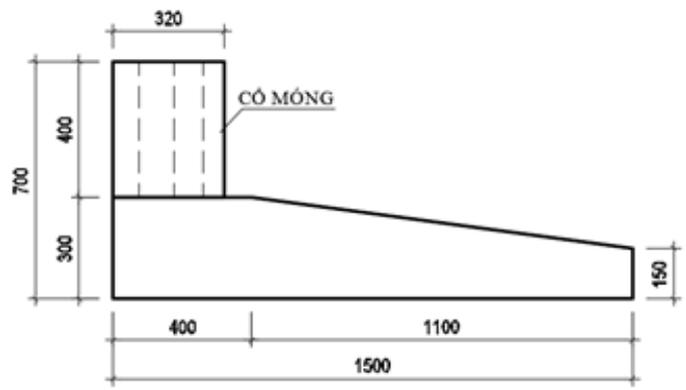

MẶT ĐỨNG

STT	CÁC CHỈ TIÊU	ĐVT	THÔNG SỐ	GHI CHÚ
01	KÍCH THƯỚC MÓNG	mm	1500x1200	
02	CHIỀU DÀY	mm	150-300	
03	BÊ TÔNG - CẤP ĐỘ BỀN B30 (M400)	MPa	40	
04	THÉP CHỦ DỰ ỨNG LỰC (Ra)	MPa	1440	PC-BAR
05	TRỌNG LƯỢNG	KG	1165,5	

BẢNG THÔNG SỐ KỸ THUẬT MÓNG 1000 X 800 X 200MM



MÓNG ĐÚC SẴN VÀ CỔ MÓNG

4. HẦM TỰ HOẠI ĐÚC SẴN

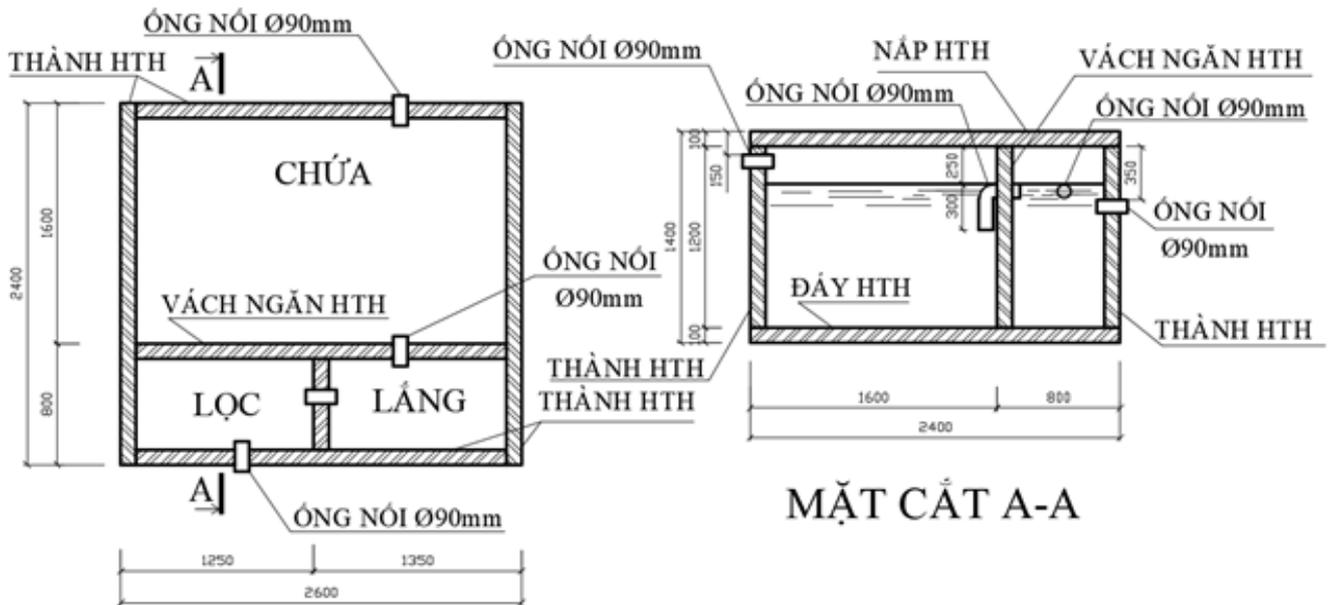

BẢN VẼ HẦM TỰ HOẠI ĐÚC SẴN

STT	CÁC CHỈ TIÊU	ĐVT	THÔNG SỐ	GHI CHÚ
01	KÍCH THƯỚC	mét	2,6x2,4x1,4	
02	THỂ TÍCH CHỨA	m ³	6,336	
03	CHIỀU DÀY THÀNH	mm	100	
04	BÊ TÔNG - CẤP ĐỘ BỀN B30 (M400)	MPa	40	PC-BAR
05	TRỌNG LƯỢNG	KG	4140	

BẢNG THÔNG SỐ KỸ THUẬT HẦM TỰ HOẠI ĐÚC SẴN

Hầm tự hoại đúc sẵn là một ứng dụng của Tấm bê tông dự ứng lực TS.PCS, giúp tăng tiến độ thi công phần ngầm, hạn chế tình trạng sạt hố đào trong thời gian xây hầm tự hoại, đặc biệt là trong thời gian mùa mưa, mực nước ngầm dâng cao.



VẬN CHUYỂN HẦM TỰ HOẠI ĐÚC SẴN



LẮP ĐẶT TẠI CÔNG TRÌNH

5. TƯỜNG CHẮN

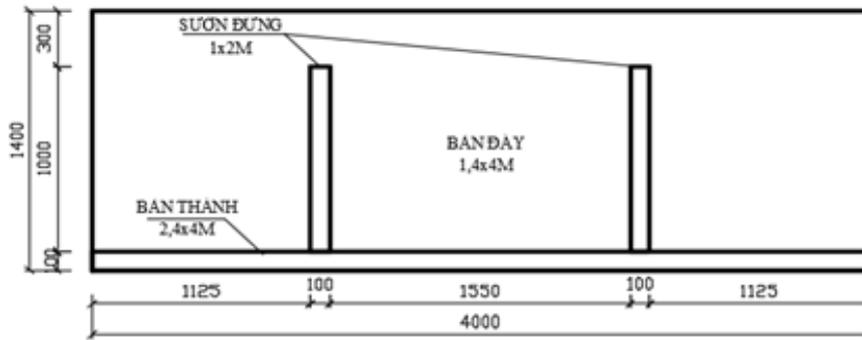

MẶT BẰNG ĐOẠN TƯỜNG CHẮN ĐẤT

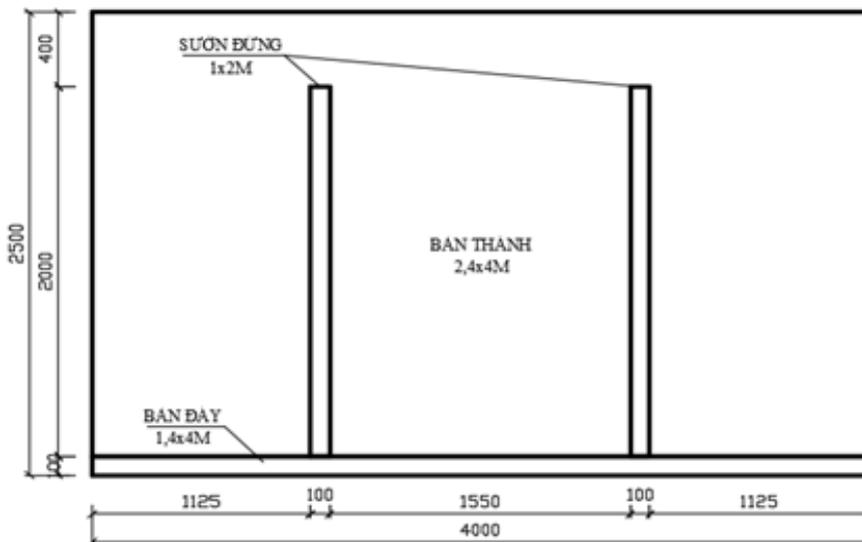

MẶT ĐỨNG ĐOẠN TƯỜNG CHẮN ĐẤT

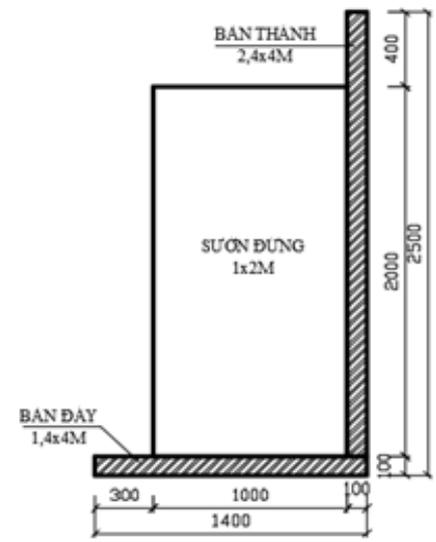

MẶT CẮT TƯỜNG CHẮN

STT	CÁC CHỈ TIÊU	ĐVT	THÔNG SỐ	GHI CHÚ
01	KÍCH THƯỚC	mét	4x1,4x2,5	
02	CHIỀU DÀY THÀNH	mm	100	
03	BÊ TÔNG - CẤP ĐỘ BỀN B30 (M400)	MPa	40	
04	TRỌNG LƯỢNG	KG	2880	

BẢNG THÔNG SỐ KỸ THUẬT TƯỜNG CHẮN

Tường chắn cũng là một ứng dụng của tấm bê tông đúc sẵn TS.PCS, áp dụng làm tường chắn đất, tường chắn cốt liệu rời với ưu điểm lắp đặt nhanh chóng, di chuyển dễ dàng khi có nhu cầu.



TƯỜNG CHẮN CỐT LIỆU RỜI TẠI NHÀ MÁY



THI CÔNG TƯỜNG CHẮN ĐẤT

6. NHÀ BÊ TÔNG ĐÚC SẴN

THEO MODULE DI ĐỘNG

NHÀ PRECIOUS BOX

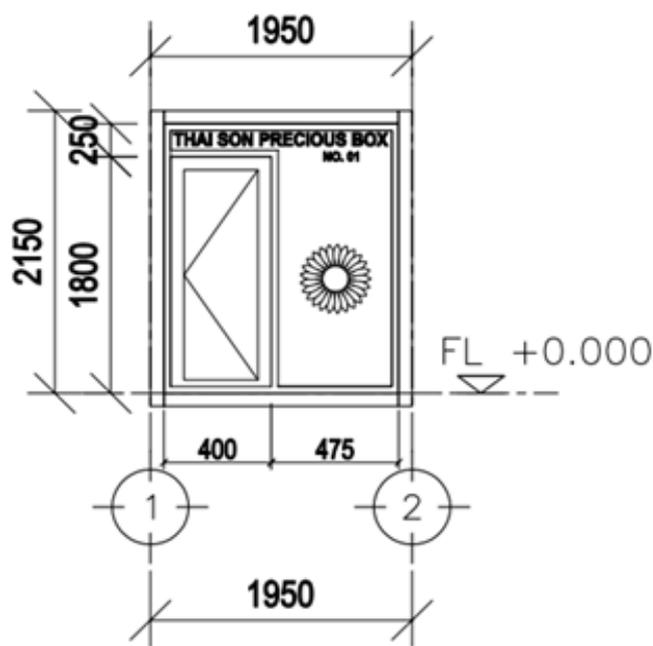

MẶT ĐỨNG

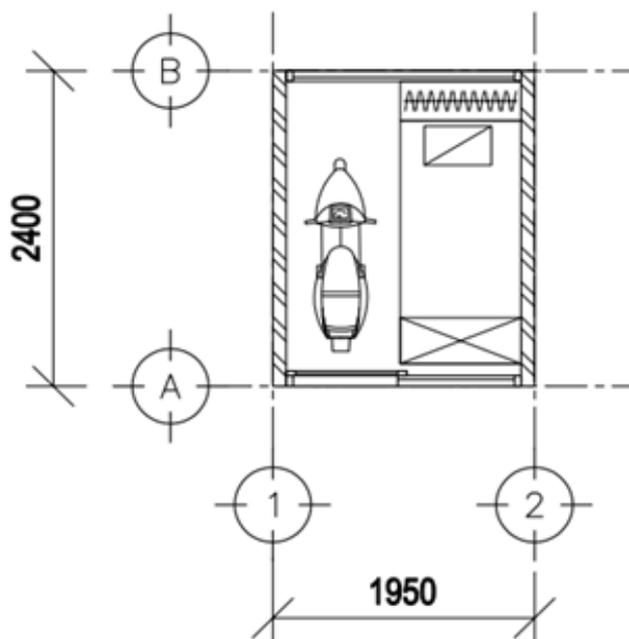

MẶT BẰNG

BẢN VẼ NHÀ PRECIOUS BOX

Precious box là nhà bê tông đúc sẵn theo Module di động, cũng là một ứng dụng của tấm bê tông đúc sẵn TS.PCS. Precious box có thể ứng dụng làm homestay, phòng nghỉ, nhà bảo vệ, nhà vệ sinh, shop bán hàng, ...

STT	CÁC CHỈ TIÊU	ĐVT	THÔNG SỐ	GHI CHÚ
01	KÍCH THƯỚC (DxRxH)	mét	2,4x1,95x2,25	
02	CHIỀU DÀY TƯỜNG	mm	100	
03	BÊ TÔNG - CẤP ĐỘ BỀN B30 (M400)	MPa	40	
04	TRỌNG LƯỢNG	KG	3600	

BẢNG THÔNG SỐ KỸ THUẬT NHÀ PRECIOUS BOX



MẶT BẰNG NHÀ PRECIOUS BOX



NHÀ SERENE BOX

Serene box là nhà bê tông đúc sẵn theo Module di động, cũng là một ứng dụng của tấm bê tông đúc sẵn TS.PCS. Serene box có thể ứng dụng làm homestay, phòng nghỉ, nhà bảo vệ, nhà vệ sinh, shop bán hàng, ...

STT	CÁC CHỈ TIÊU	ĐVT	THÔNG SỐ	GHI CHÚ
01	KÍCH THƯỚC (DxRxC)	mét	4x2,4x2,6	
02	CHIỀU DÀY TƯỜNG	mm	100	
03	BÊ TÔNG - CẤP ĐỘ BỀN B30 (M400)	MPa	40	
04	TRỌNG LƯỢNG	KG	6700	

BẢNG THÔNG SỐ KỸ THUẬT NHÀ SERENE BOX



MẶT BẰNG NHÀ SERENE BOX





NHÀ PRECIOUS BOX



TẬP KẾT, VẬN CHUYỂN NHÀ BÊ TÔNG ĐÚC SẴN

CÁC CÔNG TRÌNH SỬ DỤNG SẢN PHẨM THÁI SƠN AN GIANG



**ĐIỆN MẶT TRỜI AN GIANG -
KIẾN GIANG - ĐỒNG THÁP**



**TRUNG TÂM BẢO TRỢ
XÃ HỘI AN GIANG**



**VÙNG NUÔI THỦY SẢN -
CTY VĨNH HOÀN
TP.SA ĐÉC, ĐỒNG THÁP**



**HÀNG RÀO LẮP GHÉP -
H.THANH BÌNH, ĐỒNG THÁP**



**HÀNG RÀO LẮP GHÉP
Q. THỐT NỐT, TP. CẦN THƠ**



**TƯỜNG CHẮN ĐẤT
H. THOẠI SƠN, AN GIANG**



**XÍ NGHIỆP SA GIANG 3
TP. SA ĐỨC, ĐỒNG THÁP**



**HÀNG RÀO LẮP GHÉP,
NHÀ LOVING HOME - TP. CẦN THƠ**

KHU TRUNG BÀY SẢN PHẨM BÊ TÔNG ĐÚC SẴN



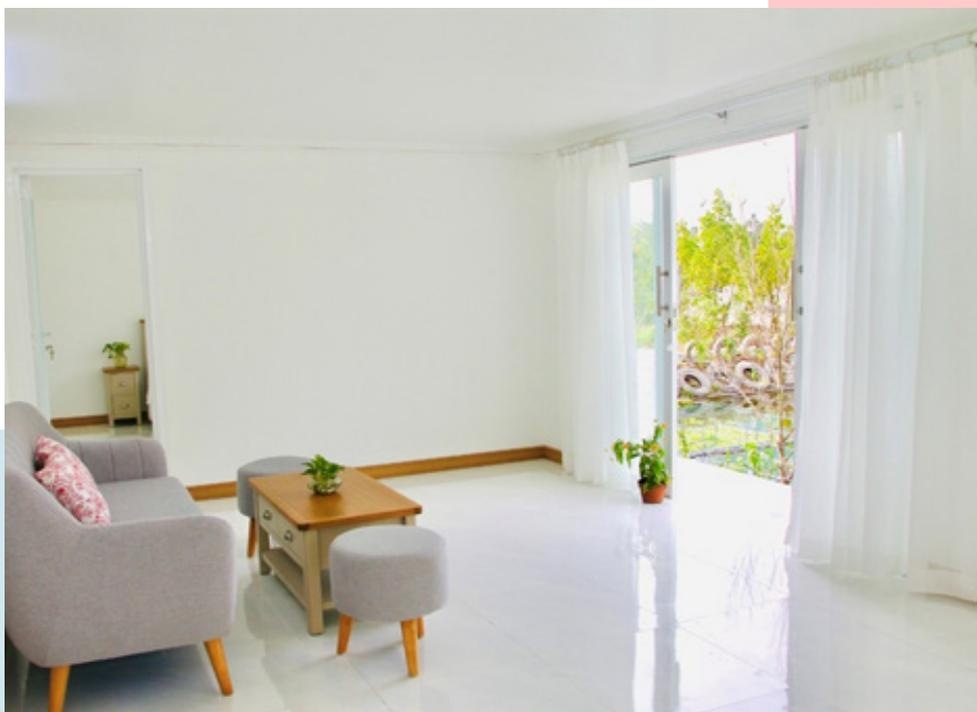

NHÀ HAPPY HOME



BỂ BƠI ĐÚC SẴN



GIA CỐ BỜ AO



HÀNG RÀO ĐÚC SẴN